

# PŘEHLED UZAMYKATELNÝCH VITRÍN

Uzamykatelné vitríny jsou určeny pro bezpečné uložení a prezentaci veřejných zpráv, oznámení a reklam. Tyto vitríny jsou vybaveny odolnými zámky a váš obsah tak zůstane zabezpečen proti jakékoliv manipulaci.

V naší nabídce naleznete vitríny vhodné pro vnitřní i venkovní použití s několika různými hliníkovými profily. Dostupné ve velikostech od 1 x A4 do 27 x A4. Vitríny jsou vyrobeny z odolných, ohnivzdorných materiálů, které zajišťují spolehlivý a stylový způsob prezentace.

Důležitá informace. Uzamykatelné vitríny lze na vyžádání přizpůsobit v jiných barvách RAL a potiskem topkaret, což zvyšuje flexibilitu využití. Každá vitrina je vybavena uzamykatelnými předními dveřmi a je dodávána se dvěma klíči pro každý zámek.

Tyto univerzální vitríny jsou vhodné pro školy, kanceláře, komunitní centra, nemocnice a další veřejné prostory. Jsou ideální pro vystavení důležitých oznámení, rozvrhů, podrobností o událostech nebo jakýchkoli informací.

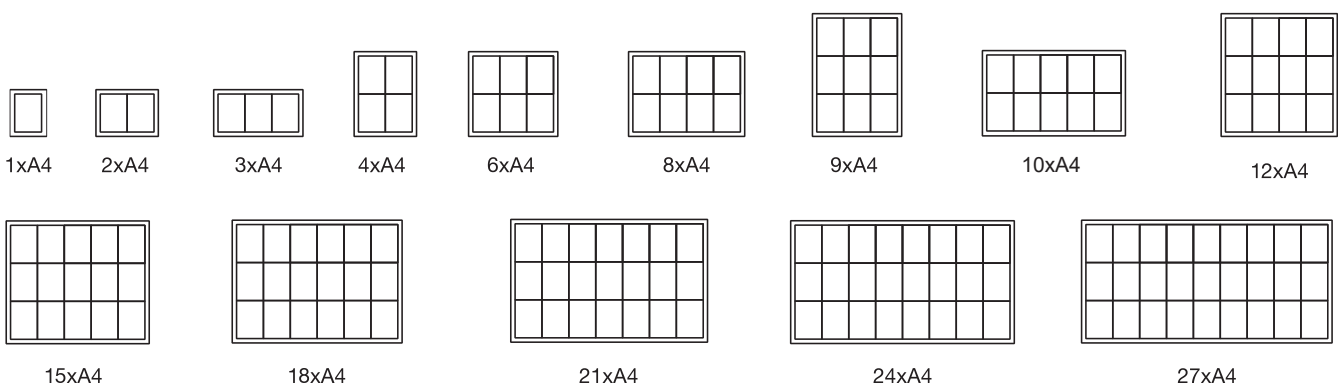

## UZAMYKATELNÁ VITRÍNA VS VITRÍNA NA PLAKÁTY

Uzamykatelné vitríny a vitríny na plakáty mohou vypadat podobně a občas se používají k podobným účelům, ale liší se funkcí a designem.

Uzamykatelné vitríny

- Velikosti dle standardních DIN formátů
- Široká nabídka velikostí
- Magnety pro upevnění listů papíru
- Popisovatelná ocelová zadní stěna nebo korková zadní stěna
- Větší vnitřní hloubka: 23 až 68 mm
- Dostupné ve stříbrné, černé nebo antracitové
- Možnost bezpečnostních rohů pro extra ochranu

Plakátová vitrina

- Velikost pro jednotlivé plakáty (např. A0 / A1)
- Omezený počet velikostí
- Včetně vnitřního upevnění plakátu
- Ocelová nebo plastová zadní stěna
- Menší vnitřní hloubka: 4 až 20 mm
- Dostupné ve stříbrné, černé nebo antracitové
- Pouze s ostrými rohy

## PŘÍSLUŠENSTVÍ



Magnety



Mazací  
houbička



Popisovače



Set magnetů,  
popisovačů,  
spreje a  
houbičky



Sprej na čištění



## ZÁKLADNÍ / DO INTERIÉRU

### BESTSELLER

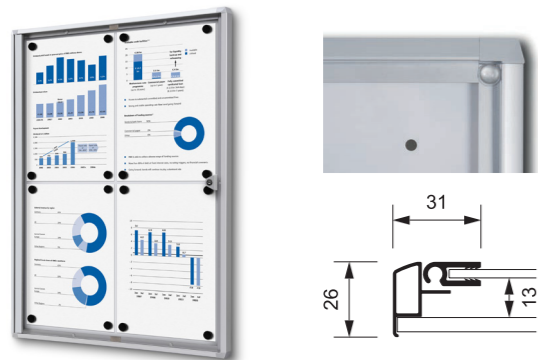

#### INDOOR LOCKABLE SHOWCASE ECONOMY SCXS ✓

Velikosti: 1 x A4 2 x A4 3 x A4 4 x A4  
6 x A4 8 x A4 9 x A4 12 x A4

Barvy: ● ●  
Magnetická popisovatelná nebo korková zadní stěna  
Volitelné s certifikací požární odolnosti B1  
Jednoduchá konstrukce  
Cenově nejvýhodnější  
Typ zámku ●

### BESTSELLER



#### INDOOR LOCKABLE SHOWCASE SCS 🍷

Velikosti: 2 x A4 3 x A4 4 x A4 6 x A4  
8 x A4 9 x A4 12 x A4

Barvy: ● ● ●  
Magnetická popisovatelná zadní stěna  
Volitelné s certifikací požární odolnosti B1  
Lepší konstrukce v porovnání s SCXS  
Těsnění na zadní stěně  
Typ zámku ●

## KLASICKÉ / DO EXTERIÉRU

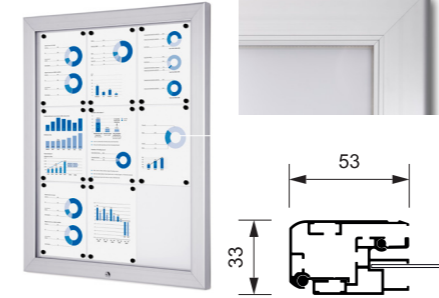

#### OUTDOOR LOCKABLE SHOWCASE ALPHA SCA ✓

Velikosti: 4 x A4 6 x A4 8 x A4  
9 x A4 12 x A4 15 x A4  
18 x A4

Barvy: ● ●  
Pro venkovní kryté použití  
S bílou magnetickou zadní stěnou  
Vnitřní hloubka 40 mm  
Dveře s bezpečností 3mm PETG výplně  
Typ zámku ●



#### OUTDOOR LOCKABLE SHOWCASE SLIM SCTE 🍷

Velikosti: 4 x A4 6 x A4 8 x A4  
9 x A4 12 x A4

Barvy: ● ●  
Magnetická popisovatelná zadní stěna  
B1 Požární  
Přizpůsobeno pro školy a úřady  
4 mm bezpečnostní sklo ESG  
Certifikace IP56  
Ekonomická verze SCT s tenčím profilem  
Typ zámku ●

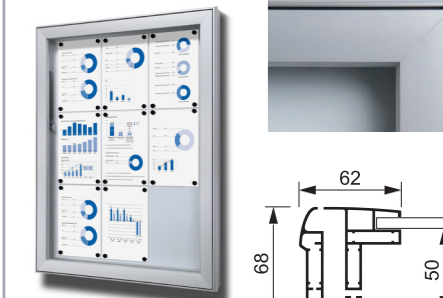

#### OUTDOOR LOCKABLE SHOWCASE EXTRA DEEP SCL 🍷

Velikosti: 6 x A4 8 x A4 9 x A4  
12 x A4 15 x A4 18 x A4  
21 x A4 24 x A4 27 x A4

Barvy: ● ●  
Magnetická popisovatelná zadní stěna  
Přizpůsobeno pro školy a úřady  
4 mm bezpečnostní sklo ESG  
Certifikace IP54  
Extra vnitřní hloubka (50 mm)  
Typ zámku ●

## POSUVNÉ DVEŘE / DO INTERIÉRU

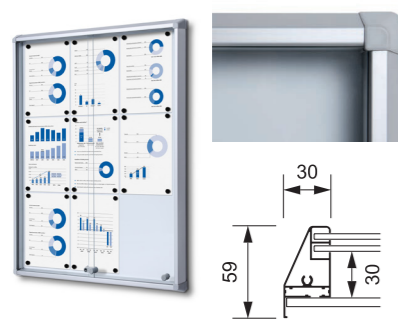

#### INDOOR LOCKABLE SHOWCASE WITH SLIDING DOORS SCSL 🍷

Velikosti: 6 x A4 8 x A4 9 x A4  
10 x A4 12 x A4 15 x A4  
18 x A4 21 x A4 24 x A4

Barvy: ● ●  
Magnetická popisovatelná zadní stěna  
B1 Požární  
Přizpůsobeno pro školy a úřady  
4 mm bezpečnostní sklo ESG  
S bezpečnostními rohy  
Extra vnitřní hloubka (30 mm)  
Typ zámku ●

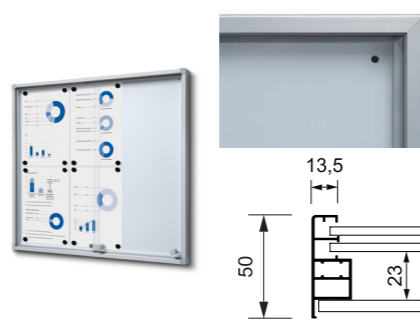

#### INDOOR LOCKABLE SHOWCASE WITH SLIDING DOORS SLIM SCSLG 🍷

Velikosti: 6 x A4 8 x A4 10 x A4  
12 x A4 15 x A4 18 x A4  
21 x A4 24 x A4

Barvy: ● ● ●  
Magnetická popisovatelná zadní stěna  
B1 Požární  
4 mm bezpečnostní sklo ESG  
Typ zámku ●

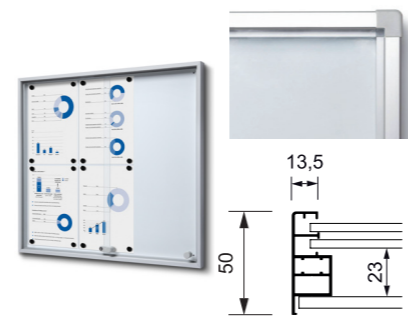

#### INDOOR LOCKABLE SHOWCASE WITH SLIDING DOORS SLIM WITH SAFETY CORNERS SCSLR 🍷

Velikosti: 6 x A4 8 x A4 10 x A4  
12 x A4 15 x A4 18 x A4  
21 x A4 24 x A4

Barvy: ● ● ●  
Magnetická popisovatelná zadní stěna  
B1 Požární  
Přizpůsobeno pro školy a úřady  
4 mm bezpečnostní sklo ESG  
S bezpečnostními rohy  
Typ zámku ●

### BESTSELLER

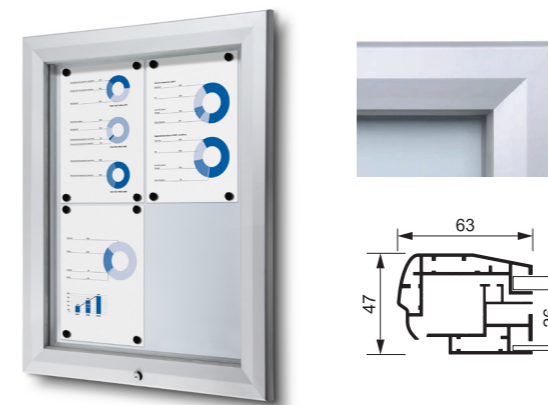

#### OUTDOOR LOCKABLE SHOWCASE SCT 🏆

Velikosti: 4 x A4 6 x A4 8 x A4  
9 x A4 12 x A4 15 x A4  
18 x A4 21 x A4 24 x A4  
27 x A4

Barvy: ● ● ● ●  
Magnetická popisovatelná zadní stěna  
B1 Požární  
4 mm bezpečnostní sklo ESG  
Certifikace IP56  
Typ zámku ●



#### OUTDOOR LOCKABLE SHOWCASE ILLUMINATED LOGO SCTPHLED 🏆

Velikosti: 4 x A4 6 x A4 8 x A4  
9 x A4 12 x A4 15 x A4  
18 x A4 21 x A4 24 x A4  
27 x A4

Barvy: ● ● ●  
Magnetická popisovatelná zadní stěna  
B1 Požární  
4 mm bezpečnostní sklo ESG  
Certifikace IP56  
S LED osvětlením a topkartou  
Typ zámku ●



● SCXS



● SCS / SCA / SCT / SCPX / SCTL

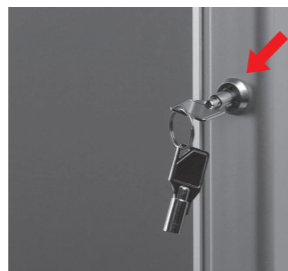

● SCP

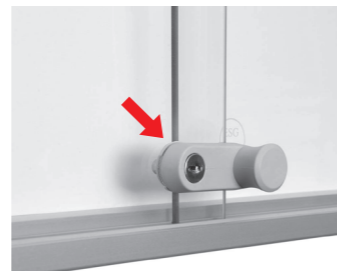

● SCSL / SCSLG / SCSLR



● SCEOS



● SCG / SCTE



● SCL

Zámky jsou k dispozici jako náhradní díl a vždy jsou dodávány v sadě, která obsahuje zámek a dva klíče.

# PŘEHLED UZAMYKATELNÝCH VITRÍN

Plakátové vitríny jsou určeny k bezpečnému uložení a prezentaci jednoho plakátu. Jsou ideální pro reklamy, propagační akce nebo důležitá sdělení. Na rozdíl běžných uzamykatelných vitrín jsou plakátové vitríny speciálně přizpůsobeny standardním rozměrům plakátů, jako např. A0 nebo A1, a součástí je vnitřní upevnění plakátu, díky kterému váš plakát bude dokonale držet na svém místě.

Plakátové vitríny jsou ideální tam, kde potřebujete svůj plakát vystavit bezpečně a zároveň atraktivně. Běžně se používají v kinech, v obchodech, nákupních centrech či na nádražích. Díky bezpečnému uchycení a tenkému designu se hodí pro místa s omezeným prostorem nebo pro příležitosti, kde je třeba plakáty často aktualizovat při zachování úhledného a profesionálního vzhledu.

Ať už se jedná o reklamu na produkt či nějakou akci, nebo sdílení důležitých informací, plakátové vitríny představují praktický a zároveň atraktivní způsob vystavení vašeho plakátu. Některé modely mohou být dokonce vybaveny LED osvětlením a nechají tak vaši propagaci ještě více vyniknout. Plakátové vitríny navíc můžeme na vyžádání přizpůsobit v RAL barvách či nestandardním rozměrům (s výjimkou modelů se skleněnou čelní stěnou).

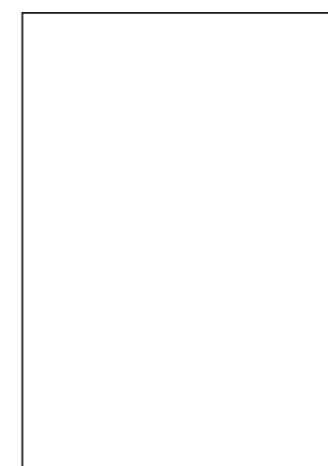

A0 (841 x 1189 mm)



A1 (594 x 840 mm)



A2 (420 x 594 mm)



A3 (297 x 420 mm)



A4 (210 x 297 mm)

## UZAMYKATELNÁ VITRÍNA VS VITRÍNA NA PLAKÁTY

Uzamykatelné vitríny a vitríny na plakáty mohou vypadat podobně a občas se používají k podobným účelům, ale liší se funkcí a designem.

- Uzamykatelné vitríny
- Velikosti dle standardních DIN formátů
  - Široká nabídka velikostí
  - Magnety pro upevnění listů papíru
  - Popisovatelná ocelová zadní stěna nebo korková zadní stěna
  - Větší vnitřní hloubka: 23 až 68 mm
  - Dostupné ve stříbrné, černé nebo antracitové
  - Možnost bezpečnostních rohů pro extra ochranu

- Plakátová vitrína
- Velikost pro jednotlivé plakáty (např. A0 / A1)
  - Omezený počet velikostí
  - Včetně vnitřního upevnění plakátu
  - Ocelová nebo plastová zadní stěna
  - Menší vnitřní hloubka: 4 až 20 mm
  - Dostupné ve stříbrné, černé nebo antracitové
  - Pouze s ostrými rohy



## EXKLUZIVNÍ / DO EXTERIÉRU

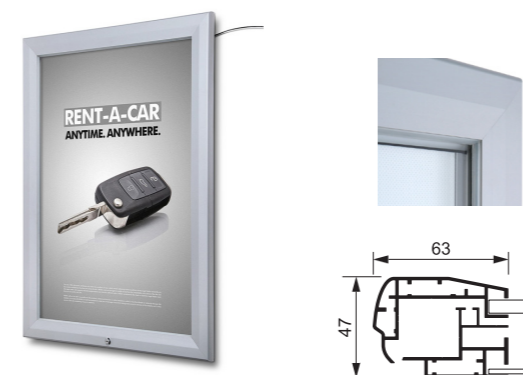

### LED OUTDOOR POSTER CASE **SCTL** 👍 🌙

Velikosti: A1 A0 70 x 100 cm 100 x 140 cm  
 Barvy: ●  
 Magnetická zadní stěna  
 B1 Požární  
 4 mm bezpečnostní sklo ESG  
 Certifikace IP56  
 LED podsvícení  
 Včetně vnitřního upevnění plakátu\*  
 Typ zámku ●

🌙 LED podsvícení

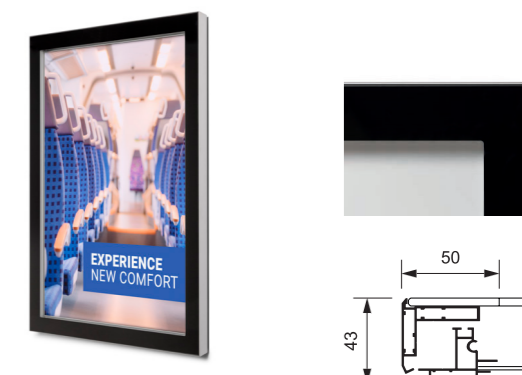

### OUTDOOR PREMIUM POSTER CASE SLIM **SCG** 👍

Velikosti: A3 A2 A1 50 x 70 cm 70 x 100 cm  
 Barvy: ●  
 Magnetická popisovatelná zadní stěna  
 B1 Požární  
 4 mm bezpečnostní sklo ESG  
 Certifikace IP56  
 Včetně vnitřního upevnění plakátu\*  
 Typ zámku ●

## LEVNÉ / DO INTERIÉRU

## ZÁKLADNÍ / KRYTÝ OUTDOOR

### BESTSELLER



### LOCKABLE POSTER CASE ECONOMY **SCP** ✓

Velikosti: A4 A3 A2 A1 A0  
 50 x 70 cm 70 x 100 cm  
 Barvy: ●  
 Plastová zadní stěna  
 Včetně vnitřního upevnění plakátu\*  
 Cenově nejvýhodnější vitrina  
 Typ zámku ●



### LOCKABLE POSTER CASE WITH GALVANISED BACKWALL **SCPX** 👍

Velikosti: A4 A3 A2 A1 A0  
 50 x 70 cm 70 x 100 cm  
 Barvy: ●  
 Magnetická zadní stěna  
 Včetně vnitřního upevnění plakátu\*  
 Robustnější profil nabízí lepší pevnost než SCP  
 Vhodné do krytých exteriérů (zakrytí stříškou) díky těsnění  
 Typ zámku ●

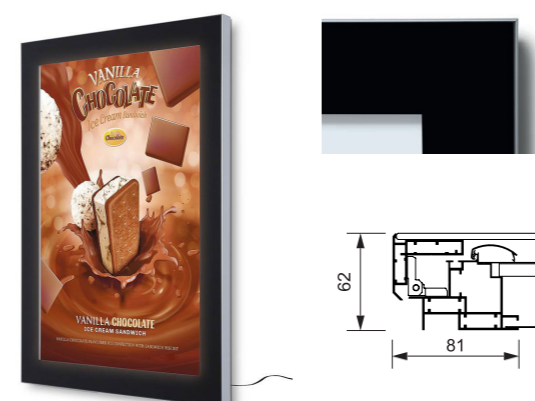

### LED OUTDOOR PREMIUM POSTER CASE **SCEOS** 🌙 🏆

Velikosti: A1 A0 70 x 100 cm 120 x 180 cm  
 Barvy: ●  
 Magnetická zadní stěna  
 B1 Požární  
 4 mm bezpečnostní sklo ESG  
 Certifikace IP56  
 LED podsvícení  
 Včetně vnitřního upevnění plakátu\*  
 Typ zámku ●

\* Možnosti vnitřního upevnění plakátu na straně 8



### LED OUTDOOR PREMIUM POSTER CASE FREESTANDING **SCEOSD** 🌙 🏆

Velikosti: A0 120 x 180 cm  
 Barvy: ●  
 Magnetická zadní stěna  
 4 mm bezpečnostní sklo ESG  
 Certifikace IP56  
 LED podsvícení  
 Včetně vnitřního upevnění plakátu\*  
 Typ zámku ●

## UPEVNĚNÍ PLAKÁTU

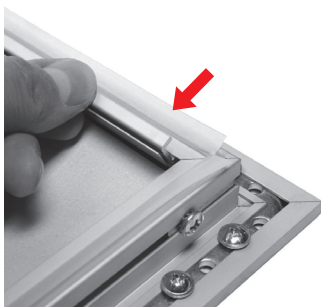

**SCPX**  
Neodymová  
magnetická lišta



**SCG**  
Neodymová  
magnetická lišta



**SCP**  
Jednoduché drátěné  
držáky



**SCEOS**  
25 mm klaprám



**SCTL**  
Lem se silikonovým obšitím