

PŘEHLED UZAMYKATELNÝCH VITRÍN

Uzamykatelné vitríny jsou určeny pro bezpečné uložení a prezentaci veřejných zpráv, oznámení a reklam. Tyto vitríny jsou vybaveny odolnými zámky a váš obsah tak zůstane zabezpečen proti jakékoliv manipulaci.

V naší nabídce naleznete vitríny vhodné pro vnitřní i venkovní použití s několika různými hliníkovými profily. Dostupné ve velikostech od 1 x A4 do 27 x A4. Vitríny jsou vyrobeny z odolných, ohnivzdorných materiálů, které zajišťují spolehlivý a stylový způsob prezentace.

Důležitá informace. Uzamykatelné vitríny lze na vyžádání přizpůsobit v jiných barvách RAL a potiskem topkaret, což zvyšuje flexibilitu využití. Každá vitrína je vybavena uzamykatelnými předními dveřmi a je dodávána se dvěma klíči pro každý zámek.

Tyto univerzální vitríny jsou vhodné pro školy, kanceláře, komunitní centra, nemocnice a další veřejné prostory. Jsou ideální pro vystavení důležitých oznámení, rozvrhů, podrobností o událostech nebo jakýchkoli informací.

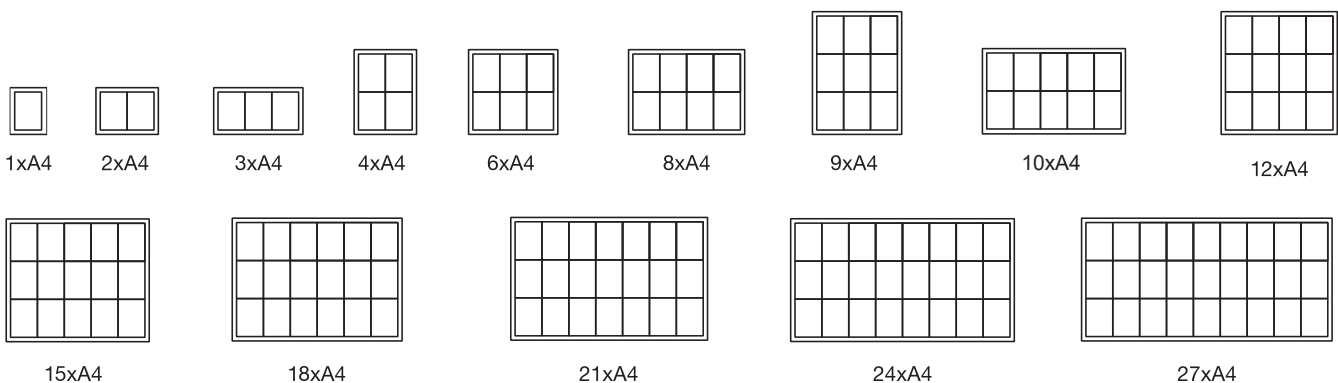

UZAMYKATELNÁ VITRÍNA VS VITRÍNA NA PLAKÁTY

Uzamykatelné vitríny a vitríny na plakáty mohou vypadat podobně a občas se používají k podobným účelům, ale liší se funkcí a designem.

Uzamykatelné vitríny

- Velikosti dle standardních DIN formátů
- Široká nabídka velikostí
- Magnety pro upevnění listů papíru
- Popisovatelná ocelová zadní stěna nebo korková zadní stěna
- Větší vnitřní hloubka: 23 až 68 mm
- Dostupné ve stříbrné, černé nebo antracitové
- Možnost bezpečnostních rohů pro extra ochranu

Plakátová vitrína

- Velikost pro jednotlivé plakáty (např. A0 / A1)
- Omezený počet velikostí
- Včetně vnitřního upevnění plakátu
- Ocelová nebo plastová zadní stěna
- Menší vnitřní hloubka: 4 až 20 mm
- Dostupné ve stříbrné, černé nebo antracitové
- Pouze s ostrými rohy

PŘÍSLUŠENSTVÍ



Magnety



Mazací
houbička



Popisovače



Set magnetů,
popisovačů,
spreje a
houbičky



Sprej na čištění



ZÁKLADNÍ / DO INTERIÉRU

BESTSELLER

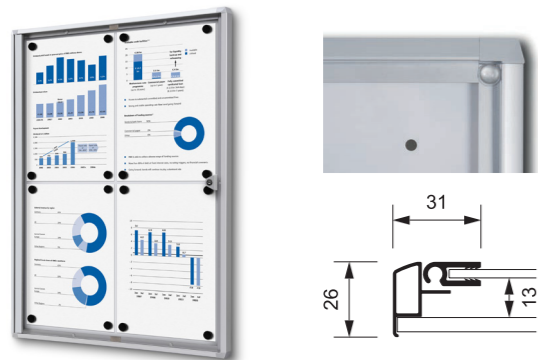

INDOOR LOCKABLE SHOWCASE ECONOMY SCXS ✓

Velikosti: 1 x A4 2 x A4 3 x A4 4 x A4
6 x A4 8 x A4 9 x A4 12 x A4

Barvy: ● ●
Magnetická popisovatelná nebo korková zadní stěna
Volitelné s certifikací požární odolnosti B1
Jednoduchá konstrukce
Cenově nejvýhodnější
Typ zámku ●

BESTSELLER



INDOOR LOCKABLE SHOWCASE SCS 🍷

Velikosti: 2 x A4 3 x A4 4 x A4 6 x A4
8 x A4 9 x A4 12 x A4

Barvy: ● ● ●
Magnetická popisovatelná zadní stěna
Volitelné s certifikací požární odolnosti B1
Lepší konstrukce v porovnání s SCXS
Těsnění na zadní stěně
Typ zámku ●

KLASICKÉ / DO EXTERIÉRU



OUTDOOR LOCKABLE SHOWCASE SLIM SCTE 🍷

Velikosti: 4 x A4 6 x A4 8 x A4
9 x A4 12 x A4

Barvy: ● ●
Magnetická popisovatelná zadní stěna
B1 Požární
Přizpůsobeno pro školy a úřady
4 mm bezpečnostní sklo ESG
Certifikace IP56
Ekonomická verze SCT s tenčím profilem
Typ zámku ●

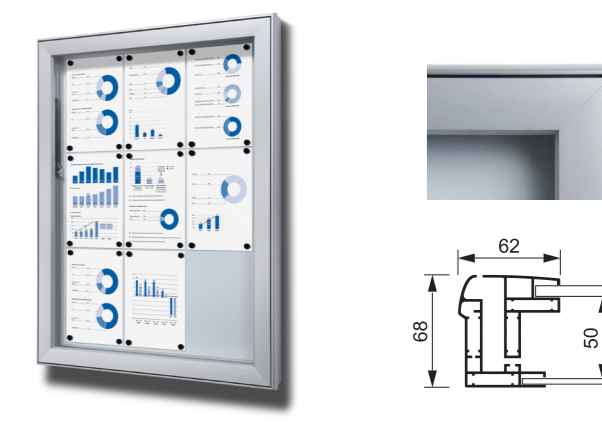

OUTDOOR LOCKABLE SHOWCASE EXTRA DEEP SCL 🍷

Velikosti: 6 x A4 8 x A4 9 x A4
12 x A4 15 x A4 18 x A4
21 x A4 24 x A4 27 x A4

Barvy: ● ●
Magnetická popisovatelná zadní stěna
Přizpůsobeno pro školy a úřady
4 mm bezpečnostní sklo ESG
Certifikace IP54
Extra vnitřní hloubka (50 mm)
Typ zámku ●

POSUVNÉ DVEŘE / DO INTERIÉRU

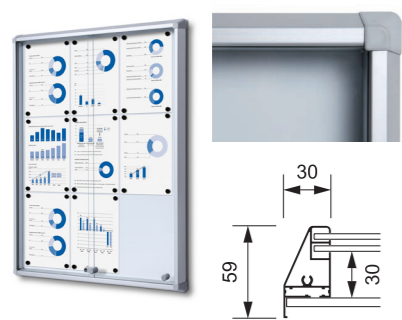

INDOOR LOCKABLE SHOWCASE WITH SLIDING DOORS SCSL 🍷

Velikosti: 6 x A4 8 x A4 9 x A4
10 x A4 12 x A4 15 x A4
18 x A4 21 x A4 24 x A4

Barvy: ● ●
Magnetická popisovatelná zadní stěna
B1 Požární
Přizpůsobeno pro školy a úřady
4 mm bezpečnostní sklo ESG
S bezpečnostními rohy
Extra vnitřní hloubka (30 mm)
Typ zámku ●

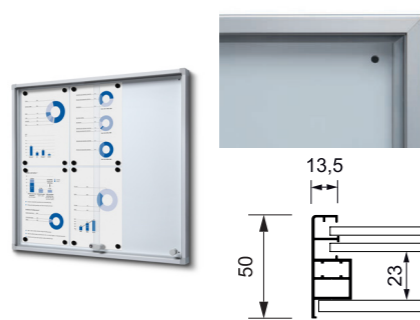

INDOOR LOCKABLE SHOWCASE WITH SLIDING DOORS SLIM SCSLG 🍷

Velikosti: 6 x A4 8 x A4 10 x A4
12 x A4 15 x A4 18 x A4
21 x A4 24 x A4

Barvy: ● ● ●
Magnetická popisovatelná zadní stěna
B1 Požární
4 mm bezpečnostní sklo ESG
Typ zámku ●

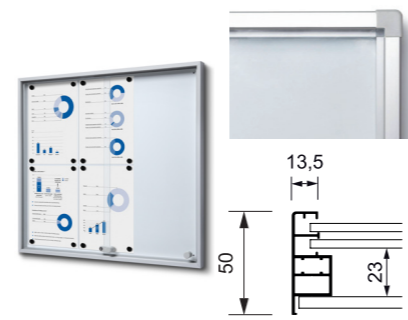

INDOOR LOCKABLE SHOWCASE WITH SLIDING DOORS SLIM WITH SAFETY CORNERS SCSLR 🍷

Velikosti: 6 x A4 8 x A4 10 x A4
12 x A4 15 x A4 18 x A4
21 x A4 24 x A4

Barvy: ● ● ●
Magnetická popisovatelná zadní stěna
B1 Požární
Přizpůsobeno pro školy a úřady
4 mm bezpečnostní sklo ESG
S bezpečnostními rohy
Typ zámku ●

BESTSELLER

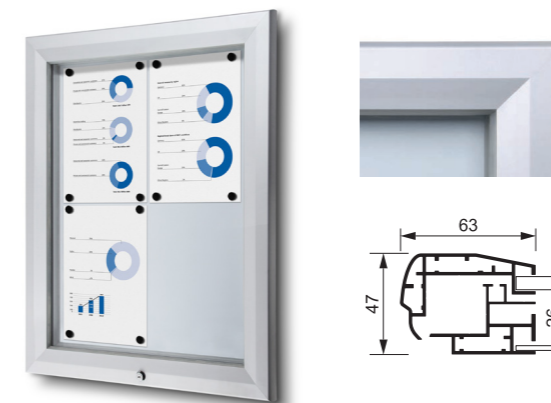

OUTDOOR LOCKABLE SHOWCASE SCT 🏆

Velikosti: 4 x A4 6 x A4 8 x A4
9 x A4 12 x A4 15 x A4
18 x A4 21 x A4 24 x A4
27 x A4

Barvy: ● ● ● ●
Magnetická popisovatelná zadní stěna
B1 Požární
4 mm bezpečnostní sklo ESG
Certifikace IP56
Typ zámku ●

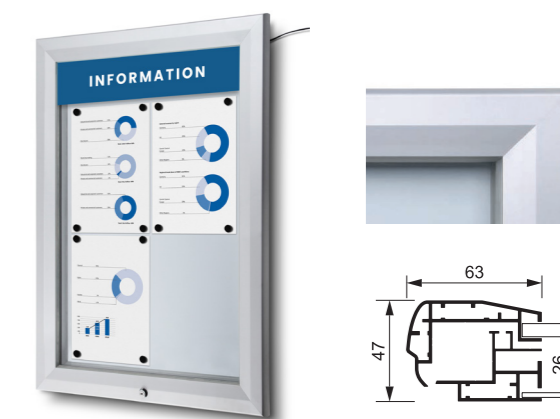

OUTDOOR LOCKABLE SHOWCASE ILLUMINATED LOGO SCTPHLED 🏆

Velikosti: 4 x A4 6 x A4 8 x A4
9 x A4 12 x A4 15 x A4
18 x A4 21 x A4 24 x A4
27 x A4

Barvy: ● ● ●
Magnetická popisovatelná zadní stěna
B1 Požární
4 mm bezpečnostní sklo ESG
Certifikace IP56
S LED osvětlením a topkartou
Typ zámku ●

LED podsvícení



● SCXS



● SCS / SCT / SCPX / SCTL

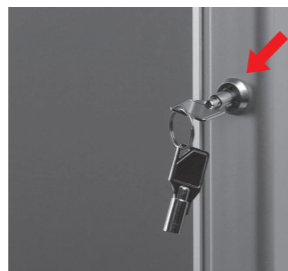

● SCP

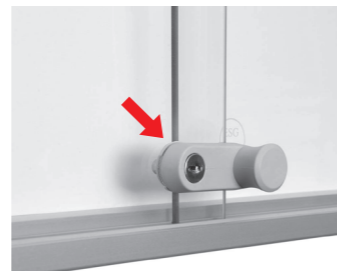

● SC SL / SC SLG / SC SLR



● SCEOS



● SCG / SCTE



● SCL

Zámky jsou k dispozici jako náhradní díl a vždy jsou dodávány v sadě, která obsahuje zámeček a dva klíče.

PŘEHLED UZAMYKATELNÝCH VITRÍN

Plakátové vitríny jsou určeny k bezpečnému uložení a prezentaci jednoho plakátu. Jsou ideální pro reklamy, propagační akce nebo důležitá sdělení. Na rozdíl běžných uzamykatelných vitrín jsou plakátové vitríny speciálně přizpůsobeny standardním rozměrům plakátů, jako např. A0 nebo A1, a součástí je vnitřní upevnění plakátu, díky kterému váš plakát bude dokonale držet na svém místě.

Plakátové vitríny jsou ideální tam, kde potřebujete svůj plakát vystavit bezpečně a zároveň atraktivně. Běžně se používají v kinech, v obchodech, nákupních centrech či na nádražích. Díky bezpečnému uchycení a tenkému designu se hodí pro místa s omezeným prostorem nebo pro příležitosti, kde je třeba plakáty často aktualizovat při zachování úhledného a profesionálního vzhledu.

Ať už se jedná o reklamu na produkt či nějakou akci, nebo sdílení důležitých informací, plakátové vitríny představují praktický a zároveň atraktivní způsob vystavení vašeho plakátu. Některé modely mohou být dokonce vybaveny LED osvětlením a nechají tak vaši propagaci ještě více vyniknout. Plakátové vitríny navíc můžeme na vyžádání přizpůsobit v RAL barvách či nestandardním rozměrům (s výjimkou modelů se skleněnou čelní stěnou).

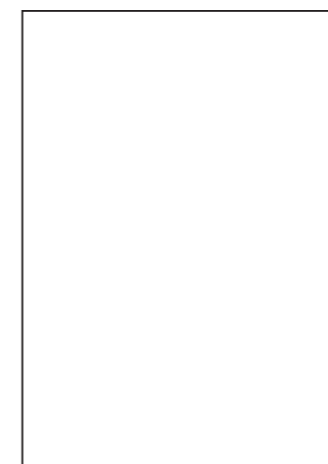

A0 (841 x 1189 mm)



A1 (594 x 840 mm)



A2 (420 x 594 mm)

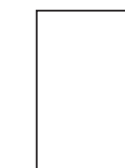

A3 (297 x 420 mm)



A4 (210 x 297 mm)

UZAMYKATELNÁ VITRÍNA VS VITRÍNA NA PLAKÁTY

Uzamykatelné vitríny a vitríny na plakáty mohou vypadat podobně a občas se používají k podobným účelům, ale liší se funkcí a designem.

- Uzamykatelné vitríny
- Velikosti dle standardních DIN formátů
 - Široká nabídka velikostí
 - Magnety pro upevnění listů papíru
 - Popisovatelná ocelová zadní stěna nebo korková zadní stěna
 - Větší vnitřní hloubka: 23 až 68 mm
 - Dostupné ve stříbrné, černé nebo antracitové
 - Možnost bezpečnostních rohů pro extra ochranu

- Plakátová vitrína
- Velikost pro jednotlivé plakáty (např. A0 / A1)
 - Omezený počet velikostí
 - Včetně vnitřního upevnění plakátu
 - Ocelová nebo plastová zadní stěna
 - Menší vnitřní hloubka: 4 až 20 mm
 - Dostupné ve stříbrné, černé nebo antracitové
 - Pouze s ostrými rohy



EXKLUZIVNÍ / DO EXTERIÉRU

🌞 LED podsvícení

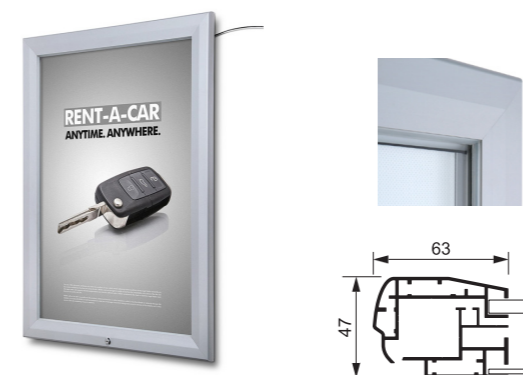

LED OUTDOOR POSTER CASE SCTL

Velikosti: A1 A0 70 x 100 cm 100 x 140 cm
 Barvy: ●
 Magnetická zadní stěna
 B1 Požární
 4 mm bezpečnostní sklo ESG
 Certifikace IP56
 LED podsvícení
 Včetně vnitřního upevnění plakátu*
 Typ zámku ●

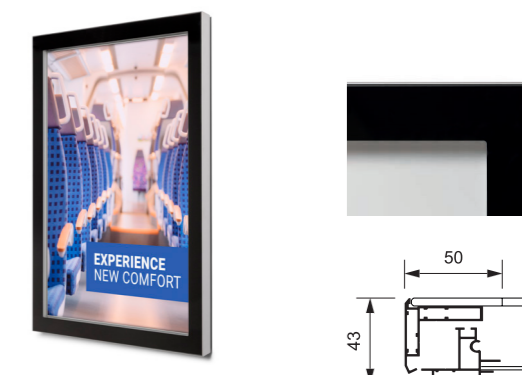

OUTDOOR PREMIUM POSTER CASE SLIM SCG

Velikosti: A3 A2 A1 50 x 70 cm 70 x 100 cm
 Barvy: ●
 Magnetická popisovatelná zadní stěna
 B1 Požární
 4 mm bezpečnostní sklo ESG
 Certifikace IP56
 Včetně vnitřního upevnění plakátu*
 Typ zámku ●

LEVNÉ / DO INTERIÉRU

ZÁKLADNÍ / KRYTÝ OUTDOOR

BESTSELLER



LOCKABLE POSTER CASE ECONOMY SCP

Velikosti: A4 A3 A2 A1 A0
 50 x 70 cm 70 x 100 cm
 Barvy: ●
 Plastová zadní stěna
 Včetně vnitřního upevnění plakátu*
 Cenově nejvýhodnější vitrina
 Typ zámku ●



LOCKABLE POSTER CASE WITH GALVANISED BACKWALL SCPX

Velikosti: A4 A3 A2 A1 A0
 50 x 70 cm 70 x 100 cm
 Barvy: ●
 Magnetická zadní stěna
 Včetně vnitřního upevnění plakátu*
 Robustnější profil nabízí lepší pevnost než SCP
 Vhodné do krytých exteriérů (zakrytí stříškou) díky těsnění
 Typ zámku ●

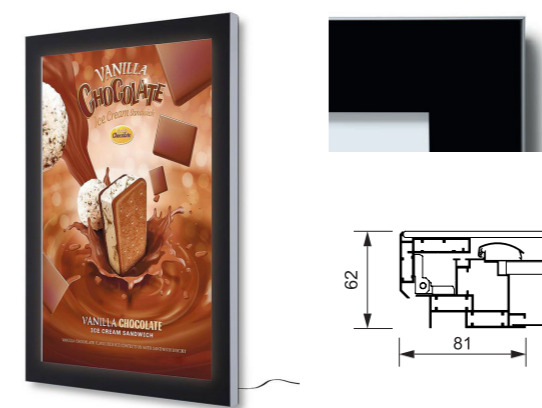

LED OUTDOOR PREMIUM POSTER CASE SCEOS

Velikosti: A1 A0 70 x 100 cm 120 x 180 cm
 Barvy: ●
 Magnetická zadní stěna
 B1 Požární
 4 mm bezpečnostní sklo ESG
 Certifikace IP56
 LED podsvícení
 Včetně vnitřního upevnění plakátu*
 Typ zámku ●



LED OUTDOOR PREMIUM POSTER CASE FREESTANDING SCEOSD

Velikosti: A0 120 x 180 cm
 Barvy: ●
 Magnetická zadní stěna
 4 mm bezpečnostní sklo ESG
 Certifikace IP56
 LED podsvícení
 Včetně vnitřního upevnění plakátu*
 Typ zámku ●

* Možnosti vnitřního upevnění plakátu na straně 8

UPEVNĚNÍ PLAKÁTU



SCPX
Neodymová
magnetická lišta



SCG
Neodymová
magnetická lišta



SCP
Jednoduché drátěné
držáky



SCEOS
25 mm klaprám



SCTL
Lem se silikonovým obšitím