

# VERGRENDELBARE NOTITIEBORDEN OVERVIEW

Vergrendelbare notitieborden zijn veilige displays, ontworpen om publieke berichten, aankondigingen en advertenties te presenteren. Dankzij duurzame slotmechanismen blijft de gepresenteerde content beveiligd en beschermd tegen vandalisme.

Ons assortiment bevat een reeks geanodiseerde aluminium profielen die geschikt zijn voor zowel binnen- als buitengebruik. Verkrijgbaar in maten van 1 x A4 tot 27 x A4, zijn ze gemaakt van duurzame, brandwerende materialen, die zorgen voor een betrouwbare en stijlvolle manier om belangrijke informatie te presenteren. Vergrendelbare notitieborden kunnen op aanvraag ook worden aangepast met RAL-kleuren en logo topborden. Dit biedt meer flexibiliteit aan al jouw behoeften. Elk bord heeft vergrendelbare voorpanelen en wordt geleverd met twee sleutels per slot voor extra veiligheid.

Deze veelzijdige borden zijn ideaal voor scholen, kantoren, buurthuizen, ziekenhuizen en andere openbare ruimtes. Ze zijn perfect voor het presenteren van belangrijke mededelingen, roosters, evenementdetails of andere informatie die duidelijk en veilig gepresenteerd moet worden.

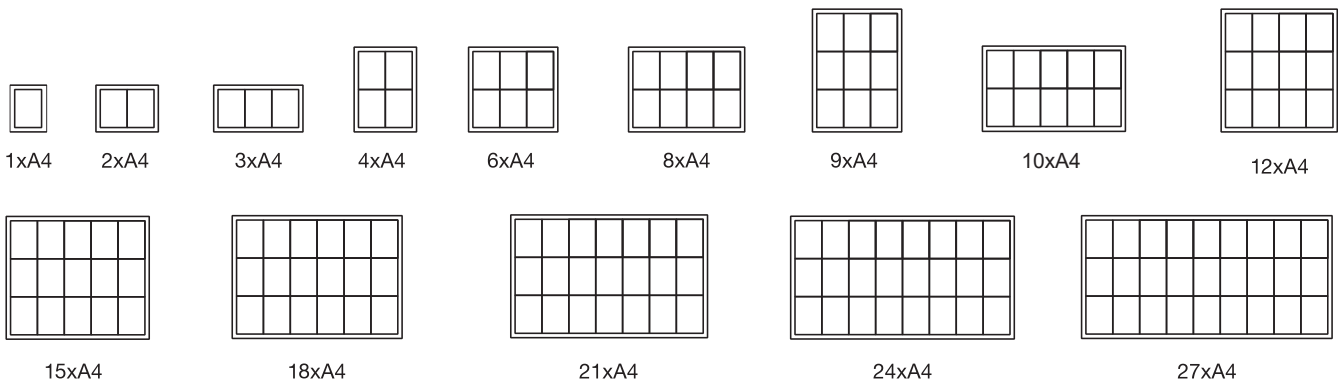

## VERGRENDELBARE NOTITIEBORDEN VERSUS POSTER CASES

Vergrendelbare Notitieborden en Poster Cases lijken op elkaar en worden soms voor vergelijkbare doeleinden gebruikt, maar verschillen in functie en design.

### Vergrendelbare Notitieborden

- Formaten volgens DIN-papierenormen
- Uitgebreid aanbod aan formaten
- Gebruik van magneten om papier op zijn plaats te houden
- Beschrijfbaar metalen of kurken achterwand
- Diepere binnenzijde: 23 mm tot 68 mm
- Verkrijgbaar in zilver, zwart of antraciet
- Mogelijkheid voor veiligheidsranden voor extra bescherming

### Poster case

- Formaat voor individuele posters (bijv. A0 / A1)
- Beperkte formaatopties beschikbaar
- Inclusief posterbevestiging
- Metalen of kunststof achterwand
- Dunnere interne diepte: 4 mm tot 20 mm
- Beschikbaar in zilver of zwart met een zwarte voorzijde
- Altijd met rechte hoeken

## ACCESSOIRES



BASIC / BINNEN

BESTSELLER

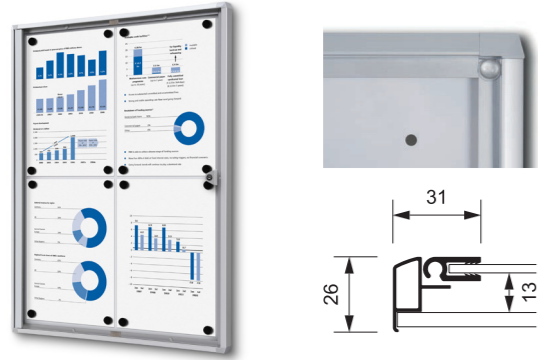

INDOOR LOCKABLE SHOWCASE ECONOMY **SCXS** ✓

Maten: 1 x A4 2 x A4 3 x A4 4 x A4  
6 x A4 8 x A4 9 x A4 12 x A4

Kleuren: ● ●  
Magnetisch beschrijfbaar of kurkachterwand  
Optioneel B1 brandwerend  
Eenvoudige constructie  
Meest kosteneffectieve model  
Type slot ●

BESTSELLER



INDOOR LOCKABLE SHOWCASE **SCS** 🍷

Maten: 2 x A4 3 x A4 4 x A4 6 x A4  
8 x A4 9 x A4 12 x A4

Kleuren: ● ● ●  
Magnetische beschrijfbaar achterwand  
Optioneel B1 brandwerend  
Superieure constructie vergeleken met SCXS  
Pakking voor extra afdichting van de achterwand  
Type slot ●

KLASSIEK / BUITEN

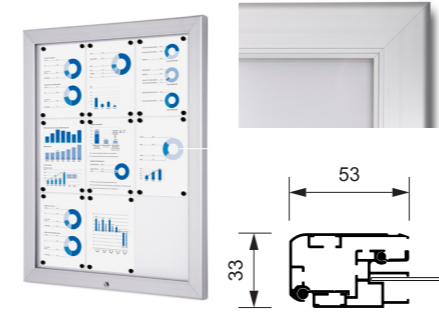

OUTDOOR LOCKABLE SHOWCASE **ALPHA SCA** ✓

Maten: 4 x A4 6 x A4 8 x A4 9 x A4  
12 x A4 15 x A4 18 x A4

Kleuren: ●  
Voor overdekt buitengebruik  
Met witte magnetische achterwand  
40 mm interne diepte  
3 mm PETG deur  
Meest kosteneffectieve model  
Type slot ●

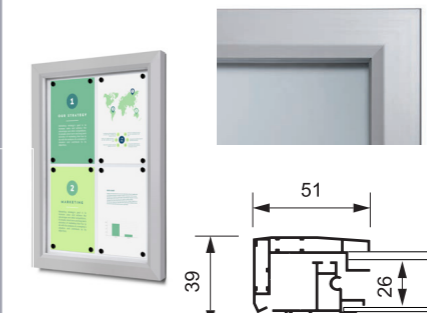

OUTDOOR LOCKABLE SHOWCASE **SLIM Scte** 🍷

Maten: 4 x A4 6 x A4 8 x A4  
9 x A4 12 x A4

Kleuren: ● ●  
Magnetische beschrijfbaar achterwand  
B1 brandwerend  
Speciaal ontworpen voor scholen en gemeenten  
4 mm ESG veiligheidsglas  
IP56-gecertificeerd  
Economieversie van de SCT met kleinere profielen  
Type slot ●

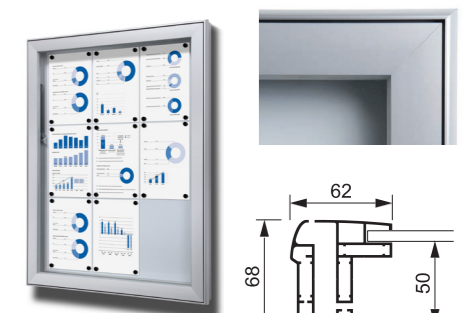

OUTDOOR LOCKABLE SHOWCASE **EXTRA DEEP SCL** 🍷

Maten: 6 x A4 8 x A4 9 x A4  
12 x A4 15 x A4 18 x A4  
21 x A4 24 x A4 27 x A4

Kleuren: ●  
Magnetische beschrijfbaar achterwand  
Speciaal ontworpen voor scholen en gemeenten  
4 mm ESG veiligheidsglas  
IP54-gecertificeerd  
Grotere interne diepte (50 mm)  
Type slot ●

Verlicht

SCHUIFDEUREN / BINNEN

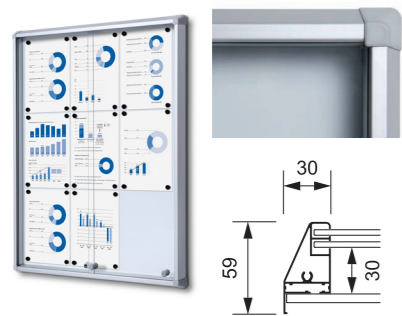

INDOOR LOCKABLE SHOWCASE **WITH SLIDING DOORS SCSL** 🍷

Maten: 6 x A4 8 x A4 9 x A4  
10 x A4 12 x A4 15 x A4  
18 x A4 21 x A4 24 x A4

Kleuren: ●  
Magnetische beschrijfbaar achterwand  
B1 brandwerend  
Speciaal ontworpen voor scholen en gemeenten  
4 mm ESG veiligheidsglas  
Inclusief veiligheidshoeken  
Grotere interne diepte (30 mm)  
Type slot ●

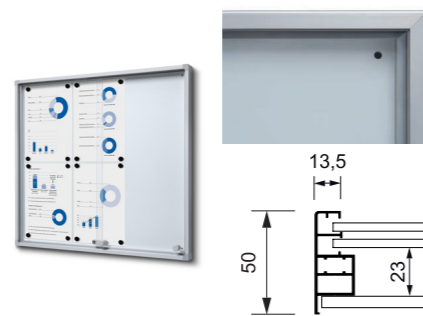

INDOOR LOCKABLE SHOWCASE **WITH SLIDING DOORS SLIM SCSLG** 🍷

Maten: 6 x A4 8 x A4 10 x A4  
12 x A4 15 x A4 18 x A4  
21 x A4 24 x A4

Kleuren: ● ●  
Magnetische beschrijfbaar achterwand  
B1 brandwerend  
4 mm ESG veiligheidsglas  
Type slot ●

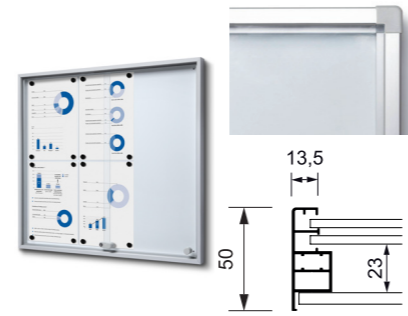

INDOOR LOCKABLE SHOWCASE **WITH SLIDING DOORS SLIM WITH SAFETY CORNERS SCSLR** 🍷

Maten: 6 x A4 8 x A4 10 x A4  
12 x A4 15 x A4 18 x A4  
21 x A4 24 x A4

Kleuren: ●  
Magnetische beschrijfbaar achterwand  
B1 brandwerend  
Speciaal ontworpen voor scholen en gemeenten  
4 mm ESG veiligheidsglas  
Inclusief veiligheidshoeken  
Type slot ●

BESTSELLER

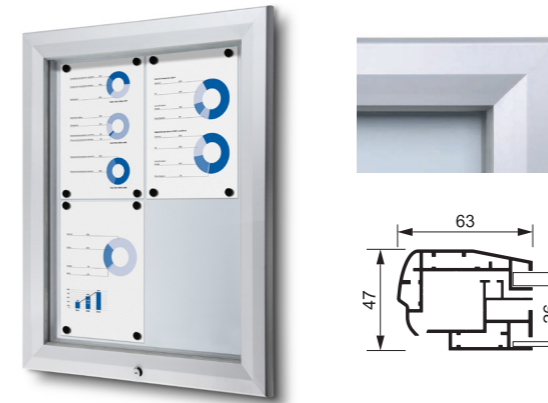

OUTDOOR LOCKABLE SHOWCASE **SCT** 🏆

Maten: 4 x A4 6 x A4 8 x A4  
9 x A4 12 x A4 15 x A4  
18 x A4 21 x A4 24 x A4  
27 x A4

Kleuren: ● ● ●  
Magnetische beschrijfbaar achterwand  
B1 brandwerend  
4 mm ESG veiligheidsglas  
IP56-gecertificeerd  
Type slot ●

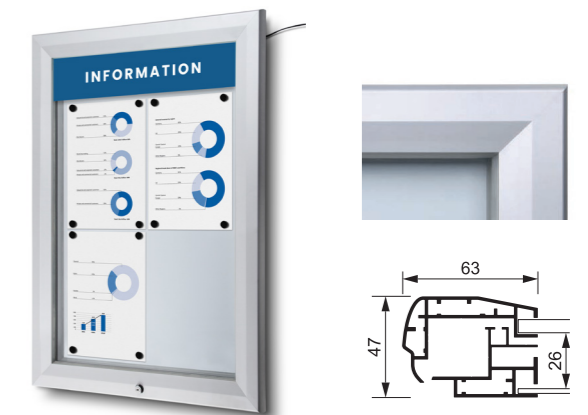

OUTDOOR LOCKABLE SHOWCASE **ILLUMINATED LOGO Sctphled** 🏆

Maten: 4 x A4 6 x A4 8 x A4  
9 x A4 12 x A4 15 x A4  
18 x A4 21 x A4 24 x A4  
27 x A4

Kleuren: ●  
Magnetische beschrijfbaar achterwand  
B1 brandwerend  
4 mm ESG veiligheidsglas  
IP56-gecertificeerd  
Inclusief LED-verlichting en topkaarhouder  
Type slot ●



● SCXS



● SCS / SCA / SCT / SCPX / SCTL

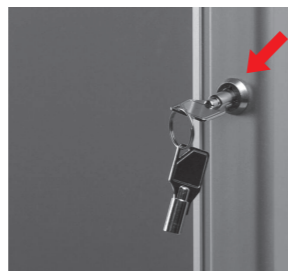

● SCP

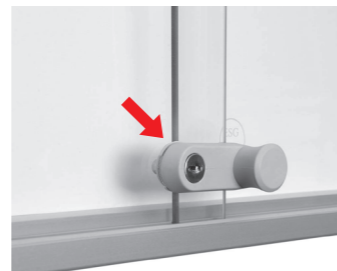

● SCSL / SCSLG / SCSLR



● SCEOS

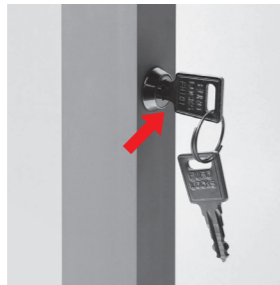

● SCG / SCTE



● SCL

De sloten zijn verkrijgbaar als reserveonderdelen en worden altijd als set geleverd, inclusief het slot en twee sleutels.

# POSTER CASE OVERZICHT

Poster Cases zijn gespecialiseerde displays die zijn ontworpen om één poster veilig te presenteren, waardoor ze ideaal zijn voor het tonen van advertenties, evenementpromoties of belangrijke berichten. In tegenstelling tot notitieborden zijn poster cases speciaal afgestemd op standaard posterformaten zoals A0 of A1 en bevatten ze ingebouwde bevestigingsmechanismen voor posters om ervoor te zorgen dat jouw poster perfect op zijn plaats blijft.

Poster Cases zijn ideaal voor omgevingen waar je posters zowel veilig als aantrekkelijk moet presenteren. Ze worden vaak gebruikt in bioscopen, winkels, winkelcentra, openbare ruimtes en evenementlocaties. Het slanke design en veilige bevestiging maken ze perfect voor locaties met beperkte ruimte of waar posters vaak moeten worden bijgewerkt, terwijl ze een nette en professionele uitstraling behouden.

Of je nu een evenement adverteert, een product promoot of belangrijke informatie deelt, poster cases bieden een praktische en stijlvolle manier om je posters veilig en aantrekkelijk te presenteren. Sommige modellen hebben zelfs LED-verlichtingsopties om je boodschap extra te laten opvallen. Bovendien kunnen Poster Cases op aanvraag worden aangepast met RAL-kleuren en niet-standaard maten (met uitzondering van modellen met een glazen voorzijde).

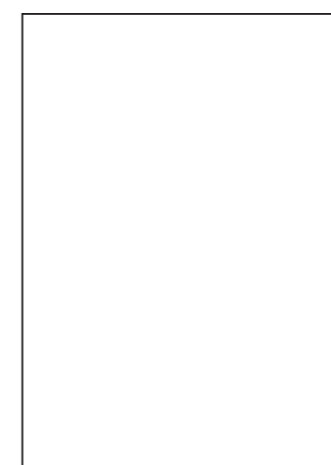

A0 (841 x 1189 mm)

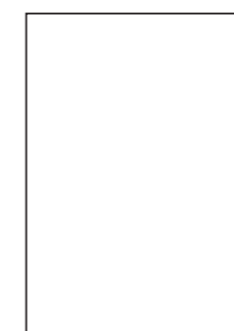

A1 (594 x 840 mm)



A2 (420 x 594 mm)



A3 (297 x 420 mm)



A4 (210 x 297 mm)

## VERGRENDELBARE NOTITIEBORDEN VERSUS POSTER CASES

Vergrendelbare Notitieborden en Poster Cases lijken op elkaar en worden soms voor vergelijkbare doeleinden gebruikt, maar verschillen in functie en design.

### Vergrendelbare Notitieborden

- Formaten volgens DIN-papiernormen
- Uitgebreid aanbod aan formaten
- Gebruik van magneten om papier op zijn plaats te houden
- Beschrijfbaar metalen of kurken achterwand
- Diepere binnenzijde: 23 mm tot 68 mm
- Verkrijgbaar in zilver, zwart of antraciet
- Mogelijkheid voor veiligheidsranden voor extra bescherming

### Poster case

- Formaat voor individuele posters (bijv. A0 / A1)
- Beperkte formaattopties beschikbaar
- Inclusief posterbevestiging
- Metalen of kunststof achterwand
- Dunnere interne diepte: 4 mm tot 20 mm
- Beschikbaar in zilver of zwart met een zwarte voorzijde
- Altijd met rechte hoeken



☀ Verlicht

EXCLUSIEF / BUITEN

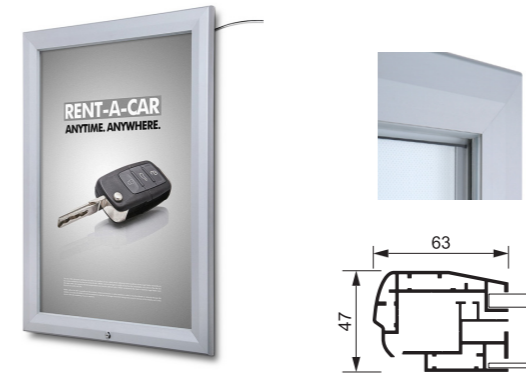

LED OUTDOOR POSTER CASE **SCTL** 👍 ☀

Maten: A1 A0 70 x 100 cm 100 x 140 cm  
 Kleuren: ●  
 Magnetische achterwand  
 B1 brandwerend  
 4 mm ESG veiligheidsglas  
 IP56-gecertificeerd  
 LED-verlichting  
 Inclusief posterbevestiging\*  
 Type slot ●

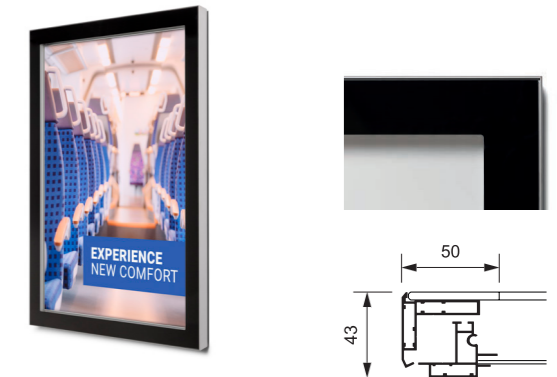

OUTDOOR PREMIUM POSTER CASE SLIM **SCG** 👍

Maten: A3 A2 A1 50 x 70 cm 70 x 100 cm  
 Kleuren: ●  
 Magnetische achterwand  
 B1 brandwerend  
 4 mm ESG veiligheidsglas  
 IP56-gecertificeerd  
 Inclusief posterbevestiging\*  
 Type slot ●

BUDGET / BINNEN

BASIC / OVERDEKTE BUITENRUIMTES

BESTSELLER



LOCKABLE POSTER CASE ECONOMY **SCP** ✓

Maten: A4 A3 A2 A1 A0  
 50 x 70 cm 70 x 100 cm  
 Kleuren: ●  
 Plastic achterwand  
 Inclusief posterbevestiging\*  
 Meest kosteneffectieve model  
 Type slot ●



LOCKABLE POSTER CASE WITH GALVANISED BACKWALL **SCPX** 👍

Maten: A4 A3 A2 A1 A0  
 50 x 70 cm 70 x 100 cm  
 Kleuren: ●  
 Magnetische achterwand  
 Inclusief posterbevestiging\*  
 Groter profiel dat meer stabiliteit biedt dan SCP  
 Geschikt voor overdekt buitengebruik (met een vorm van bovenbescherming) dankzij de geïntegreerde pakkingen  
 Type slot ●

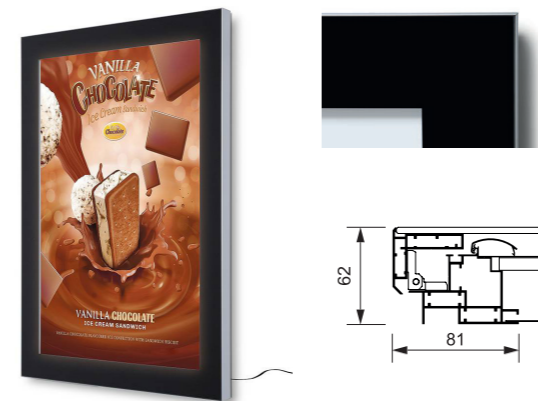

LED OUTDOOR PREMIUM POSTER CASE **SCEOS** 👍 ☀

Maten: A1 A0 70 x 100 cm 120 x 180 cm  
 Kleuren: ●  
 Magnetische achterwand  
 B1 brandwerend  
 4 mm ESG veiligheidsglas  
 IP56-gecertificeerd  
 LED-verlichting  
 Inclusief posterbevestiging\*  
 Type slot ●

Posterbevestiging opties zie pagina 8



LED OUTDOOR PREMIUM POSTER CASE FREESTANDING **SCEOSD** 👍 ☀

Maten: A0 120 x 180 cm  
 Kleuren: ●  
 Magnetische achterwand  
 4 mm ESG veiligheidsglas  
 IP56-gecertificeerd  
 LED-verlichting  
 Inclusief posterbevestiging\*  
 Type slot ●

## POSTERBEVESTIGING

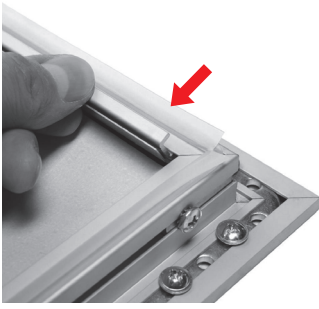

**SCPX**  
Neodymium magnetenrail

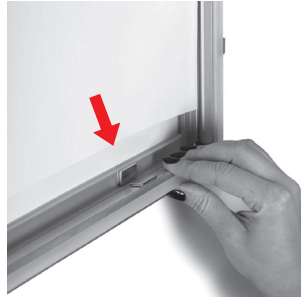

**SCG**  
Neodymium magnetenrail



**SCP**  
Eenvoudige draadhouders



**SCEOS**  
25 mm klikprofiel



**SCTL**  
Siliconen rand